

中体連だより

発行
秋田市
中体連
平成27年
6月吉日

第64回 秋田市中学校総合体育大会

六月二十日(土)～六月二十二日(月)

オープン競技

ゴルフ
期日 6月22日(月)
会場 南秋田
カントリークラブ
男子の部 8:00～
女子の部 8:32～

フェンシング
期日 6月20日(土)
会場 県スポーツ科学センター
予選プール 10:00～
エリミナシオンディレクト 10:50

陸上競技
期日 6月20日(土)～22日(月)
会場 八橋陸上競技場

20日(土)		21日(日)		22日(月)	
トラック		トラック		トラック	
1女 四種 100mH	2組 12:10	1男 共通 800m	決勝 9:30	1女 共通 100mH	決勝 10:00
2男 四種 110mH	2組 12:25	2女 共通 800m	決勝 9:40	2男 共通 110mH	決勝 10:10
3男 共通 800m	予選 4組-1着+4 12:40	3男 共通 3000m	決勝 9:50	3男 共通 400m	決勝 10:20
4女 共通 800m	予選 4組-1着+4 13:00	4女 1年 100m	予選 6組 タイムレース 10:05	4女 1年 1500m	決勝 10:30
5女 奨励 100m	予選 4組 タイムレース 13:30	5男 1年 100m	予選 4組 タイムレース 10:30	5男 1年 1500m	決勝 10:40
6男 奨励 100m	予選 3組 タイムレース 13:45	6女 2年 100m	予選 4組-1着+4 10:45	6女 2-3年 1500m	決勝 10:50
7女 共通 200m	予選 5組-1着+3 14:00	7男 2年 100m	予選 4組-1着+4 11:00	7男 2-3年 1500m	決勝 11:00
8男 共通 200m	予選 4組-1着+4 14:25	8女 3年 100m	予選 4組-1着+4 11:15	8女 3年 400mR	決勝 11:20
9女 奨励 800m	決勝 3組 タイムレース 14:50	9男 3年 100m	予選 3組-1着+5 11:30	9男 3年 400mR	決勝 11:30
10男 奨励 1500m	決勝 2組 タイムレース 15:10	10男 共通 400m	予選 4組-1着+4 11:45	10女 共通 400mR	決勝 11:35
11女 オープン 1500m	決勝 15:30	11女 共通 100mH	予選 3組-1着+5 12:10	11男 共通 400mR	決勝 11:40
12男 共通 3000m	予選 2組-4着+4 15:45	12男 共通 110mH	予選 3組-1着+5 12:30		
13女 奨励 100m	決勝 16:20	13女 1年 100m	決勝 12:50		
14男 奨励 100m	決勝 16:25	14男 1年 100m	決勝 12:55		
15女 共通 200m	決勝 16:30	15女 2年 100m	決勝 13:00		
16男 共通 200m	決勝 16:35	16男 2年 100m	決勝 13:05		
		17女 3年 100m	決勝 13:10		
		18男 3年 100m	決勝 13:15		
		19女 四種 200m	2組 13:30		
		20男 四種 400m	2組 13:40		
		21女 1年 1500m	予選 2組-3着+6 13:55		
		22男 1年 1500m	予選 2組-3着+6 14:15		
		23女 2-3年 1500m	予選 2組-4着+4 14:35		
		24男 2-3年 1500m	予選 2組-4着+4 14:55		
		25女 3年 400mR	予選 2組 タイムレース 15:25		
		26男 3年 400mR	予選 2組 タイムレース 15:35		
		27女 共通 400mR	予選 3組 タイムレース 15:45		
		28男 共通 400mR	予選 2組 タイムレース 16:00		
		フィールド		フィールド	
		1女 四種 砲丸投	9:30	1男 共通 砲丸投	9:30
		2男 四種 砲丸投	9:30	2男 奨励 砲丸投	9:30
		3女 共通 砲丸投	11:30	3女 奨励 砲丸投	9:30
		4女 共通 砲丸投	11:30		
		5男 共通 砲丸投	14:00		

21日(日)		22日(月)	
トラック		トラック	
1男 共通 800m	決勝 9:30	1女 共通 100mH	決勝 10:00
2女 共通 800m	決勝 9:40	2男 共通 110mH	決勝 10:10
3男 共通 3000m	決勝 9:50	3男 共通 400m	決勝 10:20
4女 1年 100m	予選 6組 タイムレース 10:05	4女 1年 1500m	決勝 10:30
5男 1年 100m	予選 4組 タイムレース 10:30	5男 1年 1500m	決勝 10:40
6女 2年 100m	予選 4組-1着+4 10:45	6女 2-3年 1500m	決勝 10:50
7男 2年 100m	予選 4組-1着+4 11:00	7男 2-3年 1500m	決勝 11:00
8女 3年 100m	予選 4組-1着+4 11:15	8女 3年 400mR	決勝 11:20
9男 3年 100m	予選 3組-1着+5 11:30	9男 3年 400mR	決勝 11:30
10男 共通 400m	予選 4組-1着+4 11:45	10女 共通 400mR	決勝 11:35
11女 共通 100mH	予選 3組-1着+5 12:10	11男 共通 400mR	決勝 11:40
12男 共通 110mH	予選 3組-1着+5 12:30		
13女 1年 100m	決勝 12:50		
14男 1年 100m	決勝 12:55		
15女 2年 100m	決勝 13:00		
16男 2年 100m	決勝 13:05		
17女 3年 100m	決勝 13:10		
18男 3年 100m	決勝 13:15		
19女 四種 200m	2組 13:30		
20男 四種 400m	2組 13:40		
21女 1年 1500m	予選 2組-3着+6 13:55		
22男 1年 1500m	予選 2組-3着+6 14:15		
23女 2-3年 1500m	予選 2組-4着+4 14:35		
24男 2-3年 1500m	予選 2組-4着+4 14:55		
25女 3年 400mR	予選 2組 タイムレース 15:25		
26男 3年 400mR	予選 2組 タイムレース 15:35		
27女 共通 400mR	予選 3組 タイムレース 15:45		
28男 共通 400mR	予選 2組 タイムレース 16:00		

21日(日)		22日(月)	
トラック		トラック	
1男 共通 800m	決勝 9:30	1女 共通 100mH	決勝 10:00
2女 共通 800m	決勝 9:40	2男 共通 110mH	決勝 10:10
3男 共通 3000m	決勝 9:50	3男 共通 400m	決勝 10:20
4女 1年 100m	予選 6組 タイムレース 10:05	4女 1年 1500m	決勝 10:30
5男 1年 100m	予選 4組 タイムレース 10:30	5男 1年 1500m	決勝 10:40
6女 2年 100m	予選 4組-1着+4 10:45	6女 2-3年 1500m	決勝 10:50
7男 2年 100m	予選 4組-1着+4 11:00	7男 2-3年 1500m	決勝 11:00
8女 3年 100m	予選 4組-1着+4 11:15	8女 3年 400mR	決勝 11:20
9男 3年 100m	予選 3組-1着+5 11:30	9男 3年 400mR	決勝 11:30
10男 共通 400m	予選 4組-1着+4 11:45	10女 共通 400mR	決勝 11:35
11女 共通 100mH	予選 3組-1着+5 12:10	11男 共通 400mR	決勝 11:40
12男 共通 110mH	予選 3組-1着+5 12:30		
13女 1年 100m	決勝 12:50		
14男 1年 100m	決勝 12:55		
15女 2年 100m	決勝 13:00		
16男 2年 100m	決勝 13:05		
17女 3年 100m	決勝 13:10		
18男 3年 100m	決勝 13:15		
19女 四種 200m	2組 13:30		
20男 四種 400m	2組 13:40		
21女 1年 1500m	予選 2組-3着+6 13:55		
22男 1年 1500m	予選 2組-3着+6 14:15		
23女 2-3年 1500m	予選 2組-4着+4 14:35		
24男 2-3年 1500m	予選 2組-4着+4 14:55		
25女 3年 400mR	予選 2組 タイムレース 15:25		
26男 3年 400mR	予選 2組 タイムレース 15:35		
27女 共通 400mR	予選 3組 タイムレース 15:45		
28男 共通 400mR	予選 2組 タイムレース 16:00		
		フィールド	
		1男 共通 砲丸投	9:30
		2男 奨励 砲丸投	9:30
		3女 奨励 砲丸投	9:30
		4女 共通 砲丸投	11:30
		5男 共通 砲丸投	14:00

新体操
期日 6月21日(日)
会場 市立体育館サブアリーナ

【団体競技A】		【団体競技B】	
順位	学校名	順位	学校名
1	御野場	1	御野場
2	泉	2	泉
3	御所野学院	3	御所野学院

バスケットボール
期日 6月20日(土)～22日(月)
会場 市立体育館

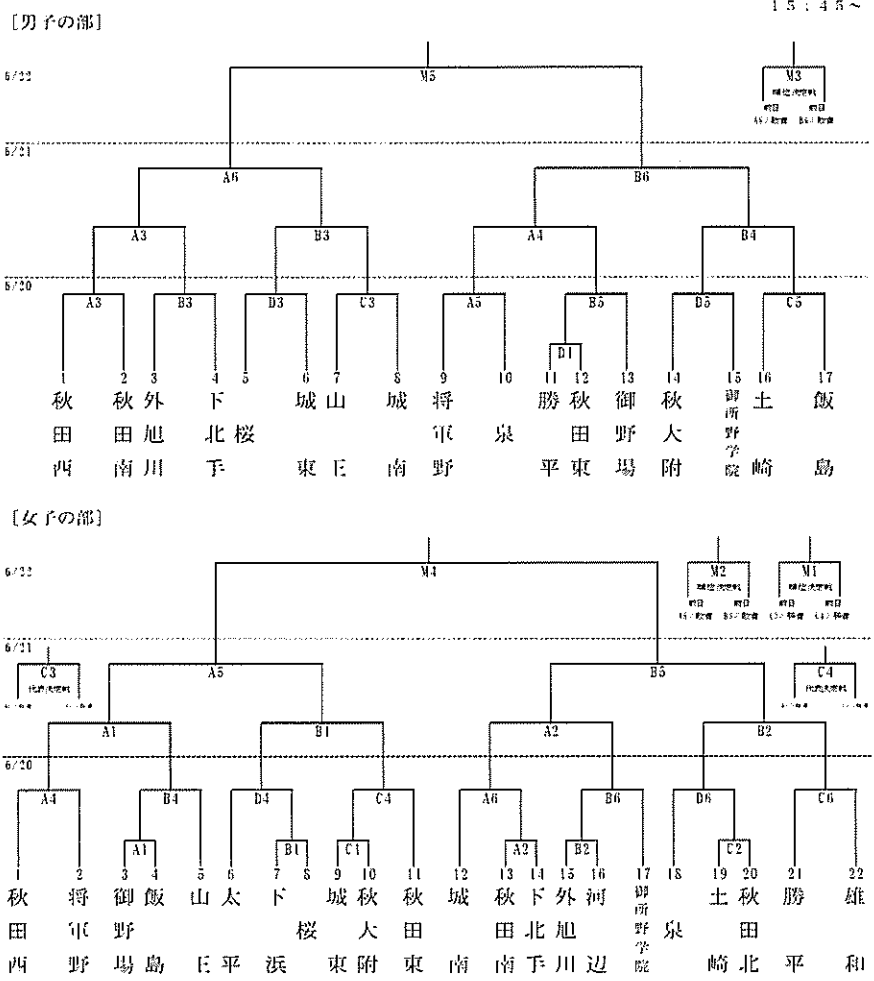

サッカー
期日 6月20日(土)～22日(月)
会場 スペースプロジェクト・リムフィールド

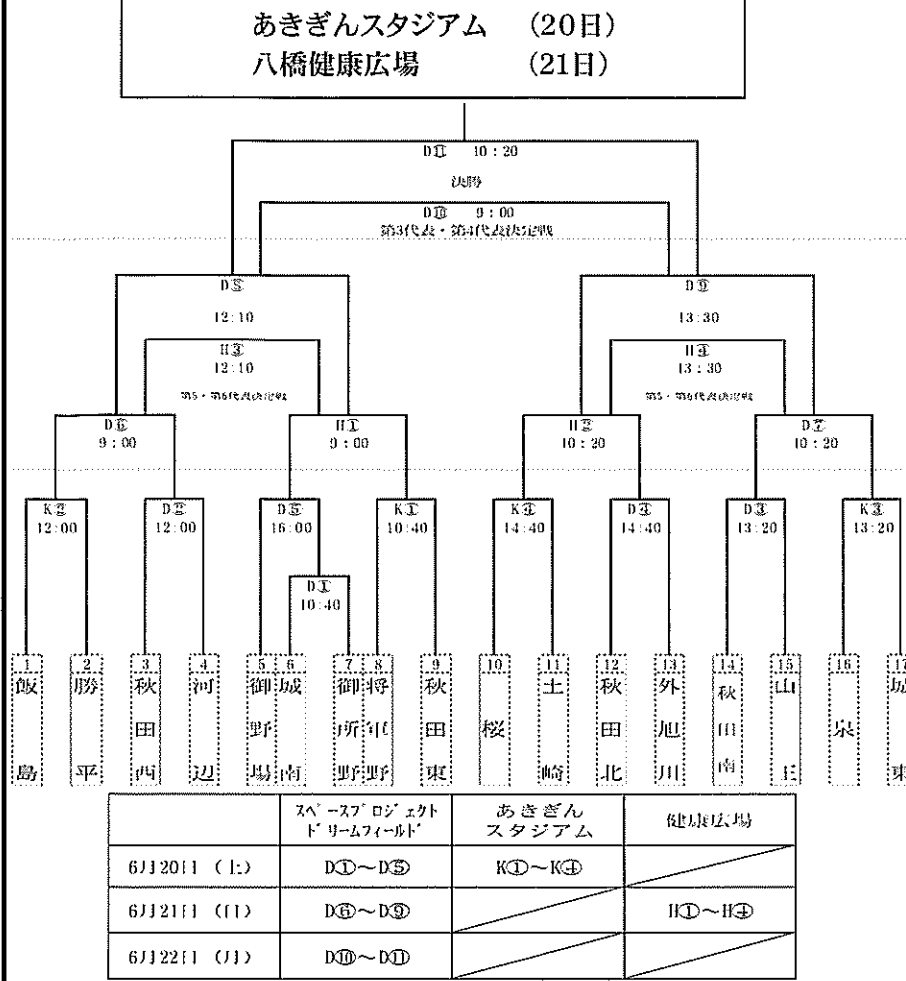

軟式野球
期日 6月20日(土)～22日(月)
会場 八橋硬式野球場・県立球場・花の森球場

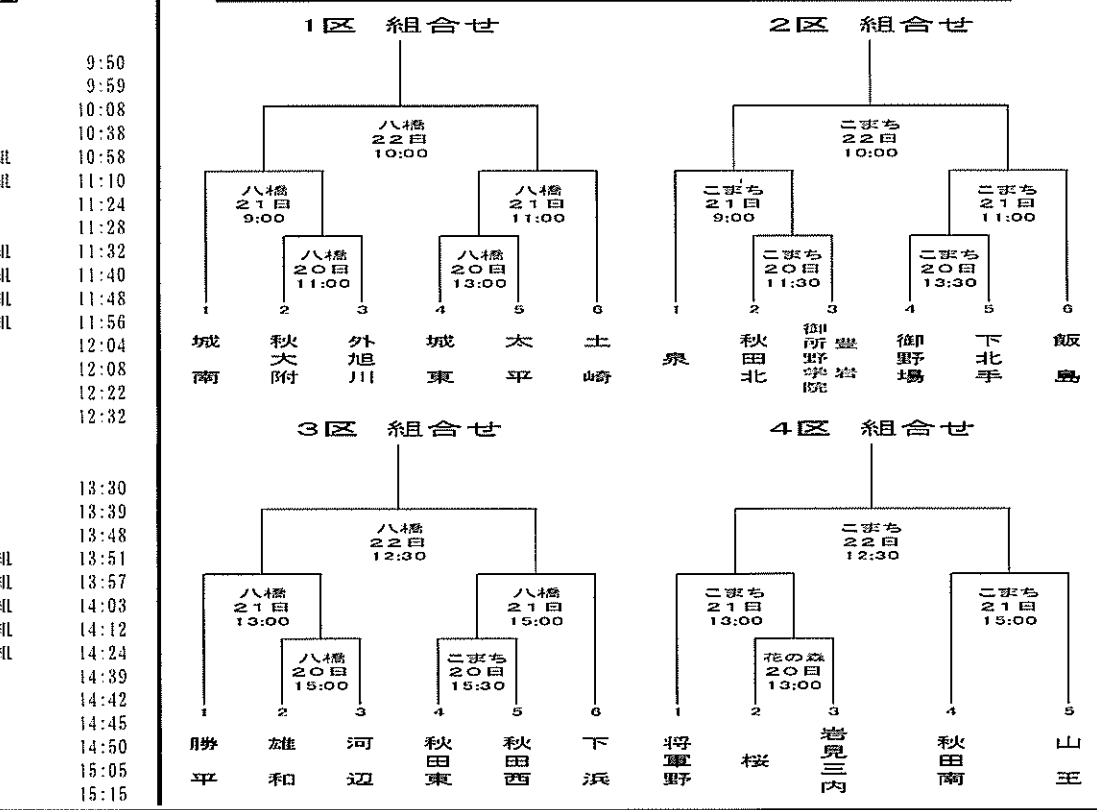

体操競技
期日 6月20日(土)・21日(日)
会場 秋田東中学校体育館

男子出場校
勝平

女子出場校
泉 秋田東 秋田西
御所野 秋大附

ラグビー
期日 6月22日(月)
会場 あきぎんスタジアム

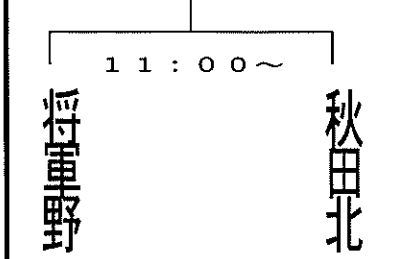

水泳競技
期日 6月21日(日)
会場 県立総合プール

競技順序

1 女子400m個人メドレー	決勝	9:50
2 男子400m個人メドレー	決勝	9:59
3 女子800m自由形	決勝	10:08
4 男子1500m自由形	決勝	10:38
5 女子50m自由形	タイム決勝 6組	10:58
6 男子50m自由形	タイム決勝 7組	11:10
7 女子200m背泳ぎ	決勝	11:24
8 男子200m背泳ぎ	決勝	11:28
9 女子200m平泳ぎ	タイム決勝 2組	11:32
10 男子200m平泳ぎ	タイム決勝 2組	11:40
11 女子200m自由形	タイム決勝 2組	11:48
12 男子200m自由形	タイム決勝 2組	11:56
13 女子200mバタフライ	決勝	12:04
14 男子200mバタフライ	決勝	12:08
15 女子400mメドレーリレー	決勝	12:22
16 男子400mメドレーリレー	決勝	12:32
～休憩～		
17 女子400m自由形	決勝	13:30
18 男子400m自由形	決勝	13:39
19 女子100m背泳ぎ	決勝	13:48
20 男子100m背泳ぎ	タイム決勝 2組	13:51
21 女子100m平泳ぎ	タイム決勝 2組	13:57
22 男子100m平泳ぎ	タイム決勝 3組	14:03
23 女子100m自由形	タイム決勝 4組	14:12
24 男子100m自由形	タイム決勝 5組	14:24
25 女子100mバタフライ	決勝	14:39
26 男子100mバタフライ	決勝	14:42
27 女子200m個人メドレー	決勝	14:45
28 男子200m個人メドレー	決勝	14:50
29 女子400mフリーリレー	決勝	15:05
30 男子400mフリーリレー	決勝	15:15

卓球
 期日 6月20日(土)～22日(月)
 会場 県営トレーニングセンター

男子団体予選ブロック

A	B	C	D
御野場	勝平	外旭川	城東
山王	秋田西	秋田東	飯島
雄和	秋田北	土崎	城南
将軍野	秋田南	泉	桜

女子団体予選ブロック

A	B	C	D
御野場	城東	城南	秋田南
秋田西	泉	飯島	将軍野
外旭川	桜	秋田東	土崎

決勝トーナメント

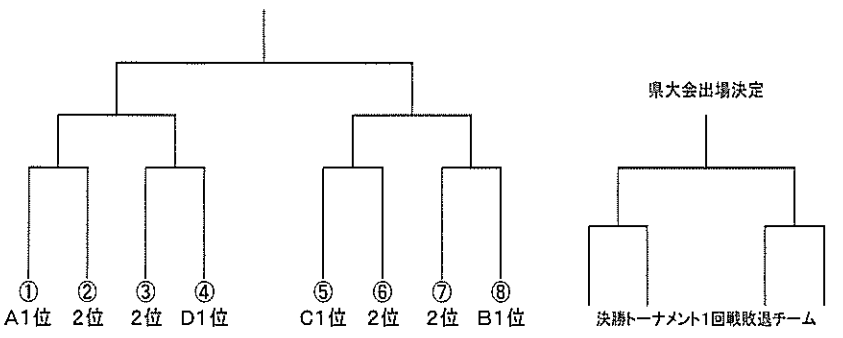

柔道
 期日 6月21日(日)・22日(月)
 会場 県立武道館 柔道場

【男子団体戦】予選リーグ

A	1. 城東
	2. 泉
	3. 勝平
B	4. 将軍野
	5. 山王
	6. 城南
C	7. 桜
	8. 秋大附
	9. 土崎
	10. 飯島
D	11. 秋田東
	12. 秋田北
	13. 御野場

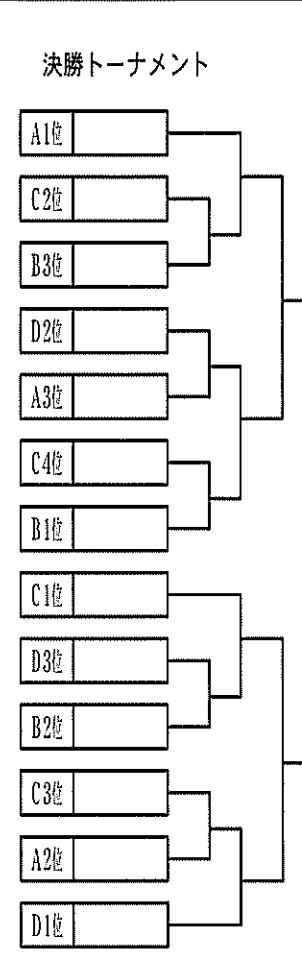

【女子団体戦】予選リーグ

A	1. 秋田北
	2. 桜
	3. 飯島
B	4. 秋大附
	5. 城南
	6. 勝平

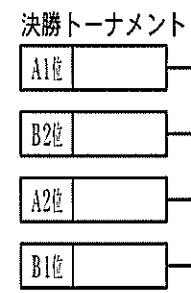

男子リーグ戦
22日

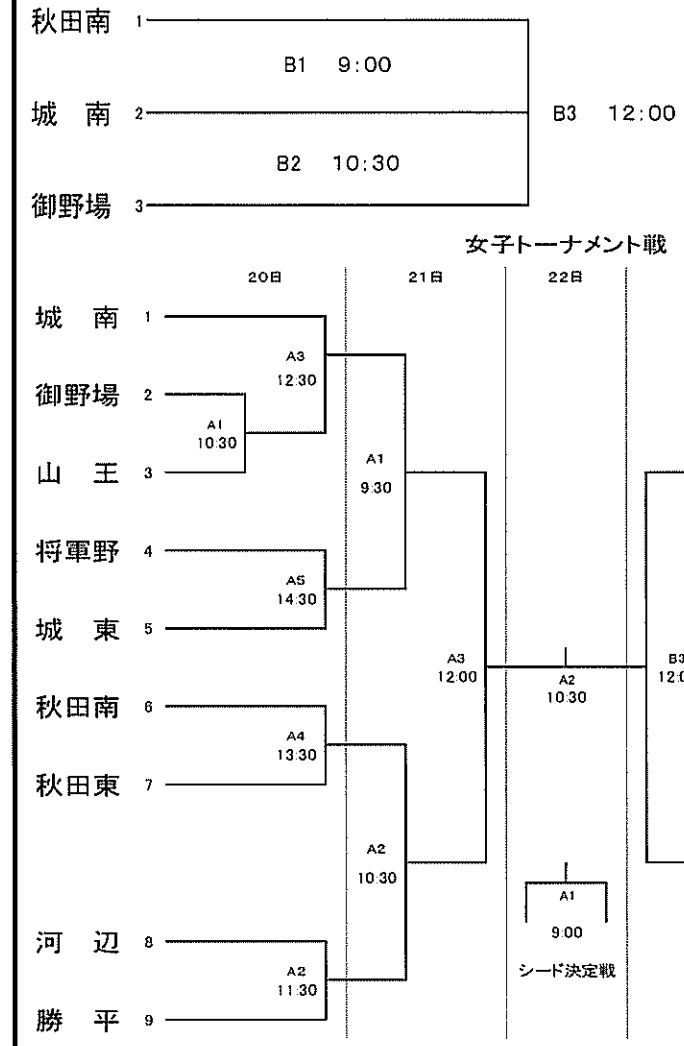

バレーボール
 期日 6月20日(土)～22日(月)
 会場 県立体育館

女子トーナメント戦

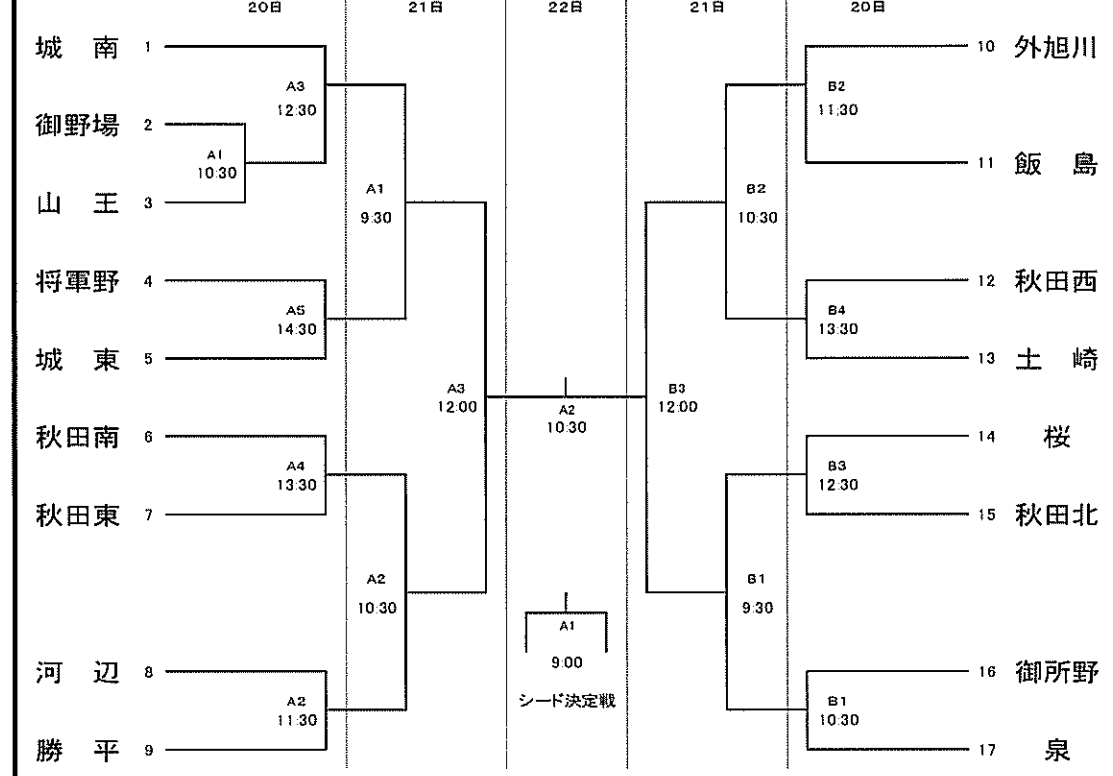

剣道

期日 6月20日(土)～22日(月)
 会場 県立武道館 大道場

【男子団体戦】予選リーグ

A	1. 秋田西
	2. 秋田南
	3. 山王
B	4. 秋大附
	5. 城東
	6. 将軍野
	7. 勝平
C	8. 土崎
	9. 城南
	10. 飯島
	11. 秋田北
D	12. 秋田東
	13. 御野場
	14. 桜
	15. 泉

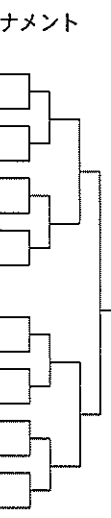

【女子団体戦】予選リーグ

A	1. 桜
	2. 山王
	3. 御野場
	4. 秋大附
B	5. 城東
	6. 飯島
	7. 城南
C	8. 勝平
	9. 秋田南
	10. 泉
D	11. 秋田北
	12. 秋田東
	13. 土崎

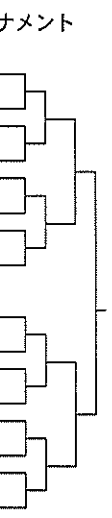

ソフトボール

期日 6月20日(土)・21日(日)
 会場 向浜野球広場

【本戦】

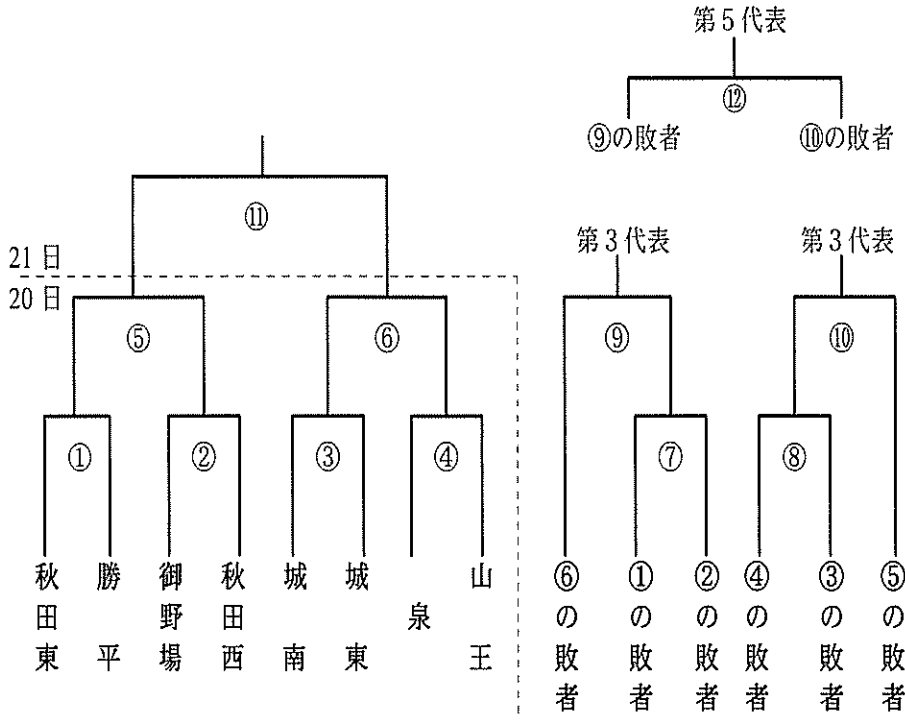

【代表決定戦】

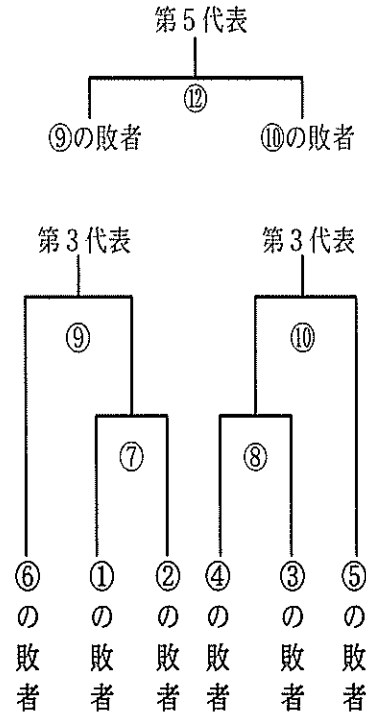

ソフトテニス

期日 6月20日(土)・21日(日)
 会場 県営中央公園テニスコート

男子団体戦

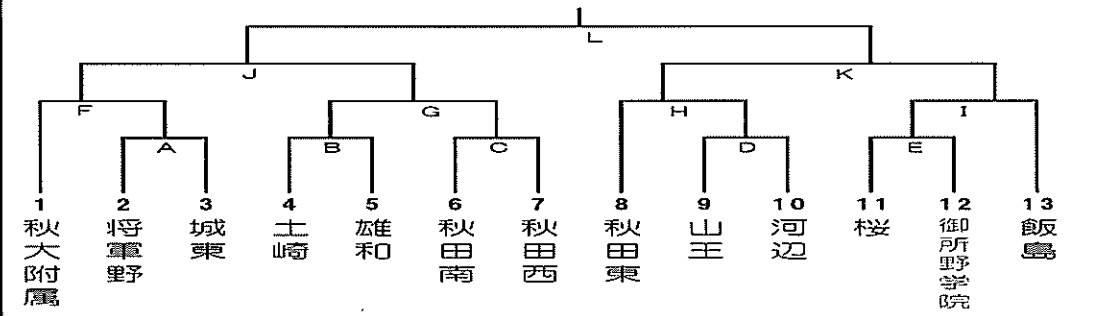

女子団体戦

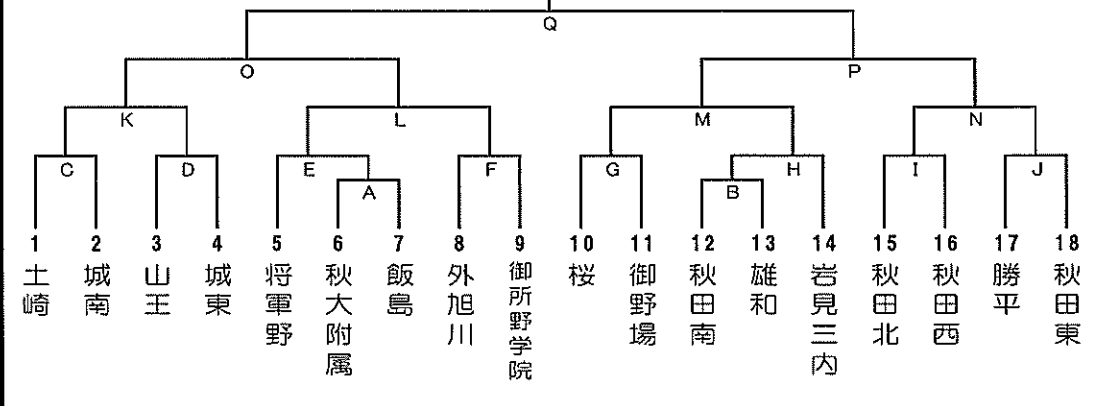

○団体戦(5校リーグ戦) 10試合 11:00～
 A城東 B勝平 C泉 D秋田北 E土崎

○個人戦(1年の部, 2年の部, 無差別の部)
 1年の部 (18名によるトーナメント戦) 12:00～
 2年の部 (19名によるトーナメント戦) 12:30～
 無差別の部 (12名によるトーナメント戦) 13:00～

相撲
 期日 6月20日(土)
 会場 八橋運動公園 相撲場