

主会期 平成27年4月18日(土)~20日(月)

柔道

会場: 県立武道館 柔道場
会期: 4月18日(土)~19日(日)

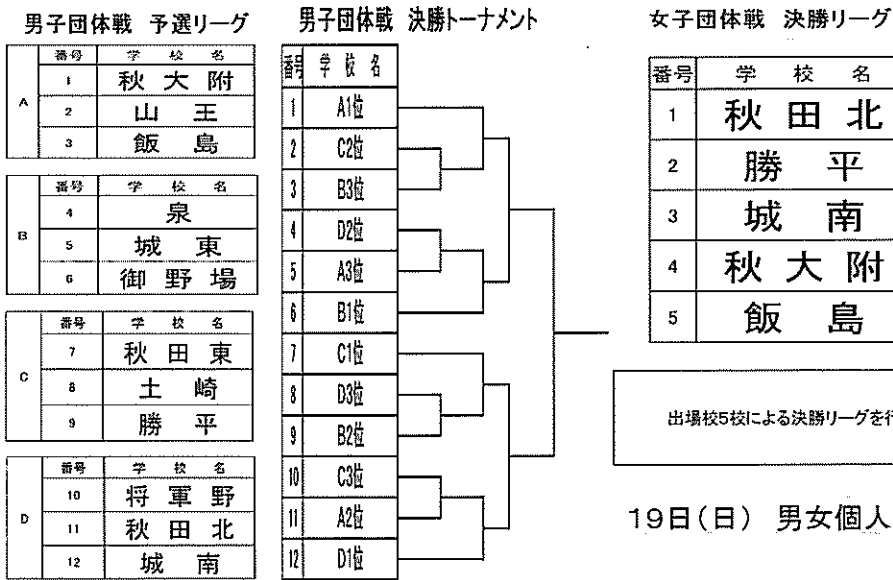

陸上競技

会場: 八橋陸上競技場
会期: 4月18日(土)~19日(日)

トラック

1日目(4月18日(土))

*中女① 100m	6組タイムレース	10:00
*中男① 100m	6組タイムレース	10:20
1中女 100mH 予	3組1着+5	11:00
2中男 110mH 予	2組1着+6	11:15
3中女 800m 予	4組1着+4	11:30
4中男 800m 予	3組1着+4	11:50
5中男 400m 予	3組1着+5	12:10
6中女 200m 予	4組1着+5	12:25
7中男 200m 予	3組1着+5	12:45
8中男 110mH 決		13:10
9中女 100mH 決		13:20
10中女② 100m 予	4組1着+4	13:30
11中女③ 100m 予	3組1着+5	13:45
12中男② 100m 予	3組1着+5	14:00
13中男③ 100m 予	2組1着+5	14:10
14*中女① 800m	2組タイムレース	14:20
15*中男① 1500m	2組タイムレース	14:40
16中女② 1500m 予	2組4着+4	15:00
17中女③ 1500m 予	2組4着+4	15:20
18中男 1500m 予	2組4着+4	15:40
19中女 4x100mR 予	2組タイムレース	16:00
20中男 4x100mR 予	2組タイムレース	16:10

2日目(4月19日(日))

1小女 4x100mR 決	2組タイムレース	9:30
2小男 4x100mR 決	2組タイムレース	9:40
3高女 1500m 決	2組タイムレース	9:50
4中女② 100m 決		10:10
5中男② 100m 決		10:15
6中女③ 100m 決		10:20
7中男③ 100m 決		10:25
8小男② 100m 決	2組タイムレース	10:30
9小女④ 100m 決	2組タイムレース	10:40
10小男④ 100m 決	3組タイムレース	10:50
11小女⑤ 100m 決	3組タイムレース	11:00
12小男⑤ 100m 決	3組タイムレース	11:10
13小女⑥ 100m 決	4組タイムレース	11:20
14一女A 100m 決		11:35
15一男A 100m 決	3組タイムレース	11:40
16一男B 100m 決	(35.50.70)	11:55
17高女 100m 決		12:00
18高男 100m 決	6組タイムレース	12:05
19小女⑥ 800m 決		12:30
20小男⑥ 800m 決		12:40
21小女⑦ 800m 決		12:50
22中女④ 800m 決		13:00
23中男 800m 決		13:10
24中男 800m 決		13:20
25高女 800m 決		13:30
26高男 800m 決		13:40
27高女 1500m 決		14:00
28一男A 800m 決		14:10
29一男C D 800m 決	(35.50.60.70)	14:20
30中女 200m 決		14:30
31中男 200m 決		14:35
32中男 400m 決		14:45
33高男 400m 決	4組タイムレース	14:50
34一男A 400m 決		15:10
35中女⑤ 1500m 決		15:20
36中男⑤ 1500m 決		15:30
37中男 1500m 決		15:40
38高女 200m 決		15:50
39一男A 200m 決		15:55
40一男A 200m 決		16:00
41中男 3000m 決		16:05
42高女 3000m 決		16:20
43一男D 2000m 決	(40.50.60.70)	16:35
44高女 4x100mR 決	2組タイムレース	16:45
45高男 4x100mR 決		16:55
46中女 4x100mR 決		17:00
47中男 4x100mR 決		17:05

フィールド

1日目(4月18日(土))

1中男 走 高 跳 決	11:00
2中男 棒 高 跳 決	11:20
3中女 走 高 跳 決	11:00
4中男 砲 丸 投 決	11:20
5中女 走 高 跳 決	12:40
6中男 走 高 跳 決	12:40
7中女 砲 丸 投 決	13:00
*1年 走 高 跳	14:30

2日目(4月19日(日))

1小男、少女 走 高 跳 決	9:30
2小女 走 高 跳 決	9:40
3高男、女、一男 走 高 跳 決	10:00
4高男、女、一男A C 走 高 跳 決	11:30
5高男、女、一男A D 砲 丸 投 決	13:30
6一男A 三 段 跳 決	14:00

中体連だより

H27,4月吉日
発行

ソフトボール

会場: 八橋多目的グラウンド
会期: 4月18日(土)~19日(日)

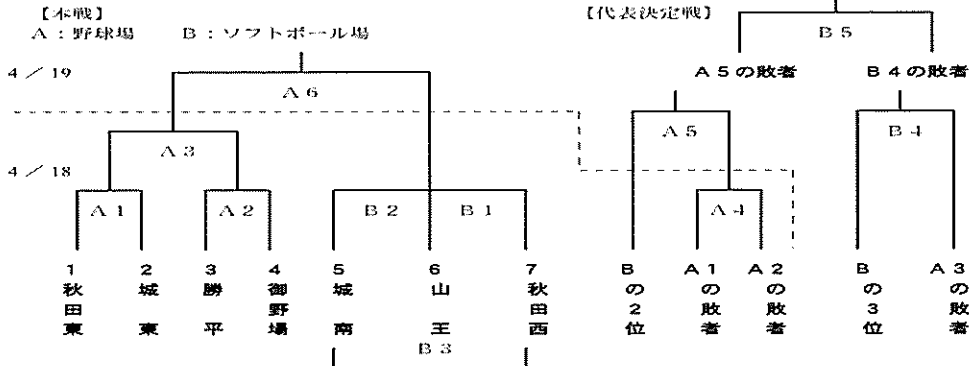

サッカー

会場: スペースプロジェクトドリームフィールド・勝平市民グラウンド
会期: 4月18日(土)~20日(月)

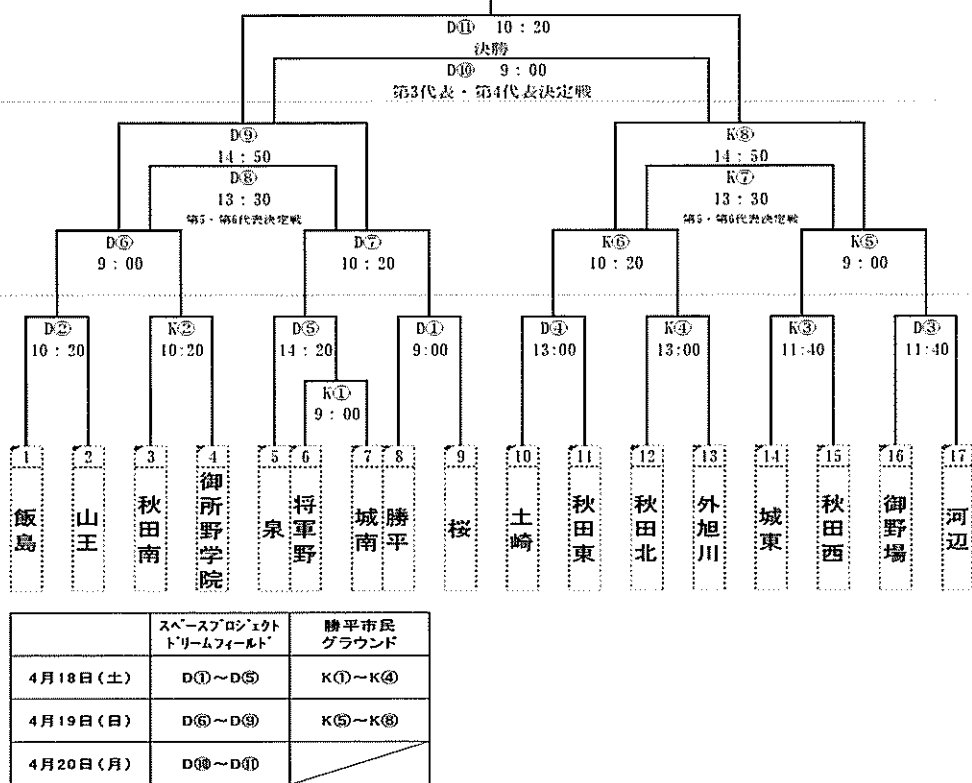

バレーボール

会場: 雄和体育館
会期: 4月18日(土)~19日(日)

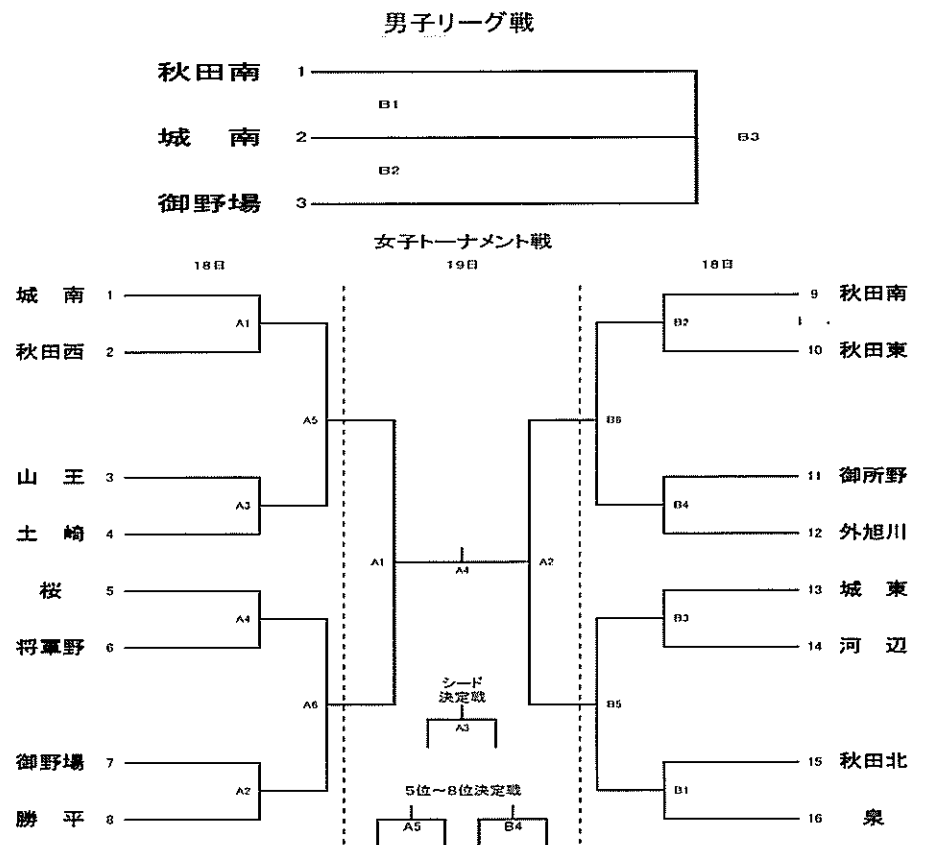

軟式野球

会期・会場: 4月18日(土)~19日(日) 【八橋球場・花の森球場】
4月25日(土)~26日(日) 【八橋球場】

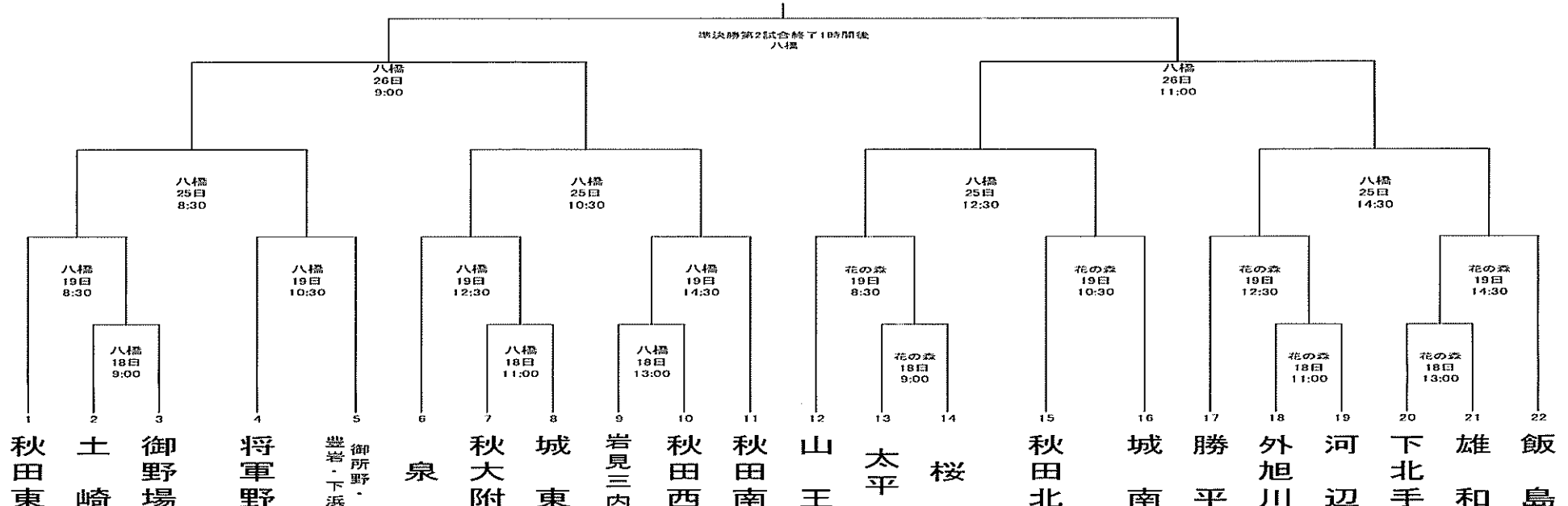

バスケットボール

会場:市立体育館メインアリーナ・サブアリーナ
会期:4月18日(土)~20日(月)

◎組み合わせ
[男子の部]

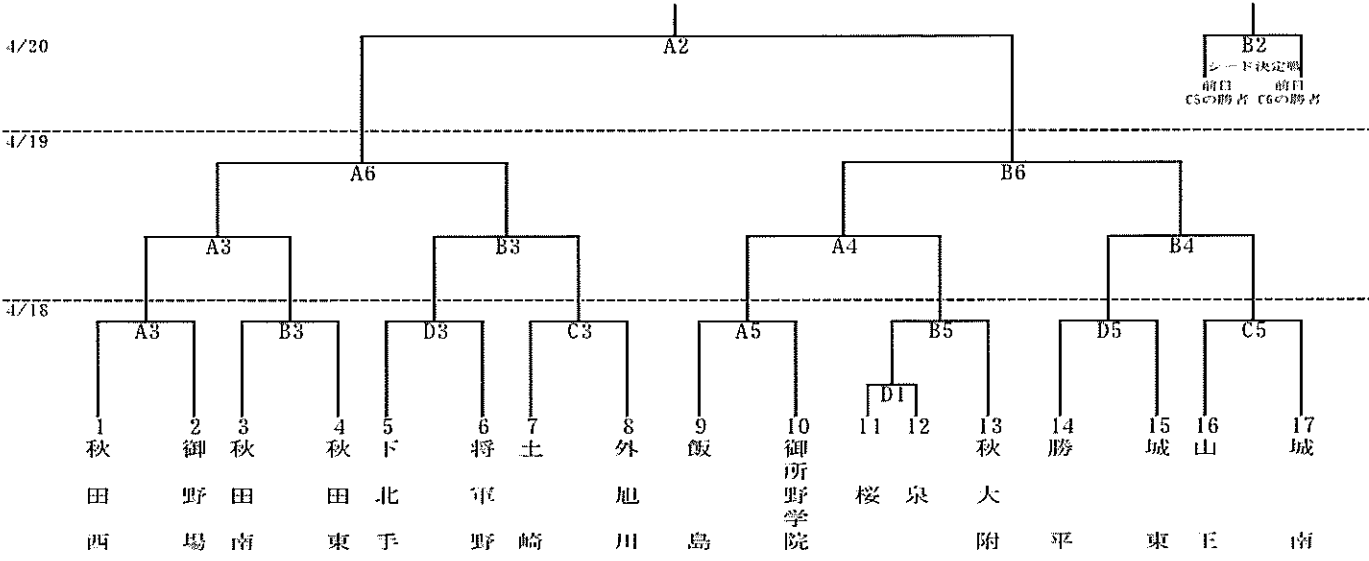

[女子の部]

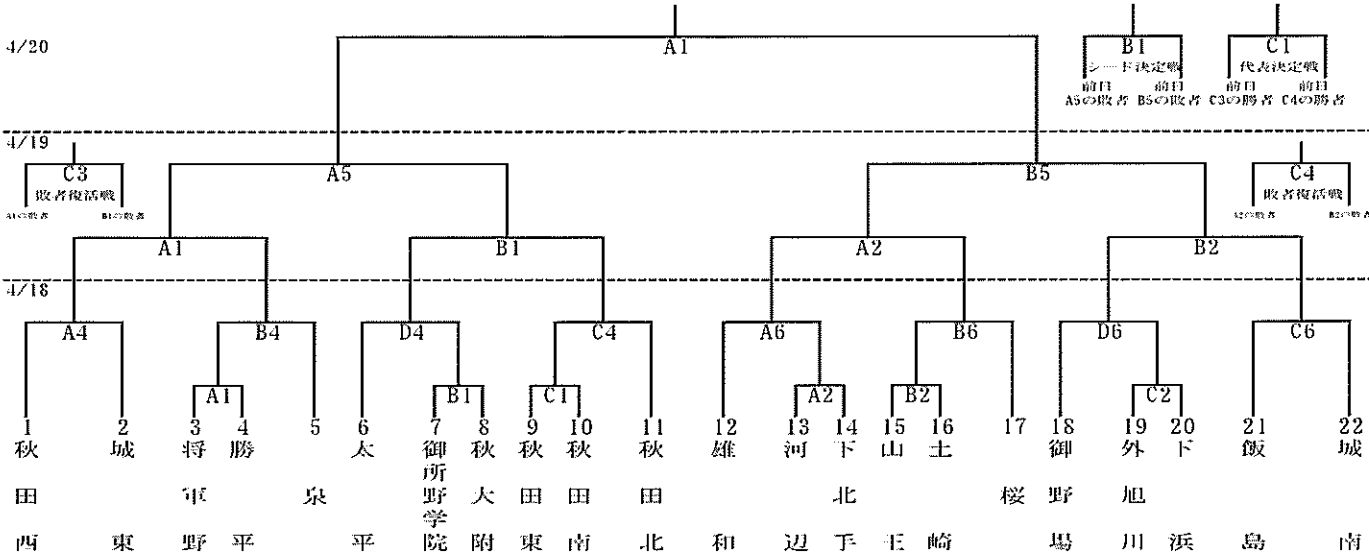

◎試合開始時間
4月18日(土) ① 9:00~ ② 10:15~ ③ 11:30~ ④ 12:45~ ⑤ 14:00~ ⑥ 15:15~
4月19日(日) ① 9:00~ ② 10:15~ ③ 11:30~ ④ 12:45~ ⑤ 14:00~ ⑥ 15:15~
4月20日(月) ① 9:30~ ② 10:45~
閉会式 12:15~

開場時間	インターバル・ハーフタイム
18~20日 8:00	2分-10分(練習7分)-2分

会場 秋田市立体育館(A・B・C・D・Mコート)

新体操

会場:秋田市立体育館サブアリーナ
会期:4月19日(日)

- 団体A 1 御所野学院
2 泉
3 御野場
- 団体B 1 御所野学院
2 御野場
3 泉
- 個人競技参加校 秋大附属
城東
御所野学院
城南
外旭川

体操競技

会場:泉中学校体育館
会期:4月18(土)~19日(日)

《男子出場校》

勝 平

《女子出場校》

秋田東 泉 秋田西
御所野 秋大附

ラグビー

会場:秋田工業高校グラウンド
会期:4月19日(日)

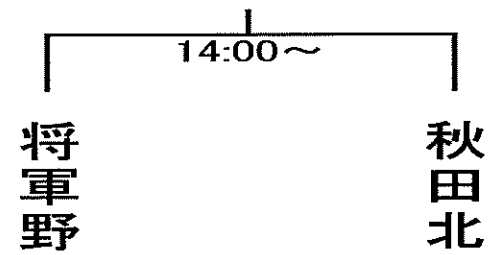

ソフトテニス

会場:県立中央公園テニスコート
会期:4月18日(土)~19日(日)

男子団体戦

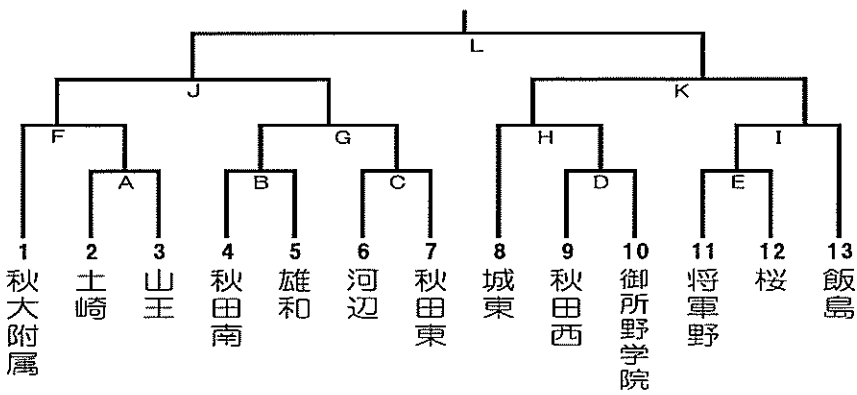

県代表決定戦

女子団体戦

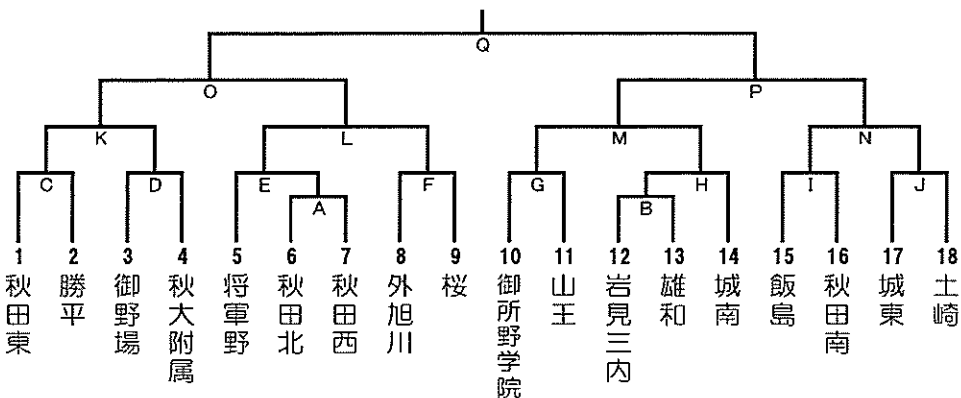

シード順位決定戦

卓球

会場:県営トレーニングセンター
会期:4月18日(土)~19日(日)

男子 団体戦 予選ブロック 決勝トーナメント

Aブロック	Bブロック	Cブロック	Dブロック
御野場	勝 平	飯 島	秋田西
城南	城 東	土 崎	外旭川
泉	将軍野	秋田東	秋田南
山王	秋田北	桜	雄 和

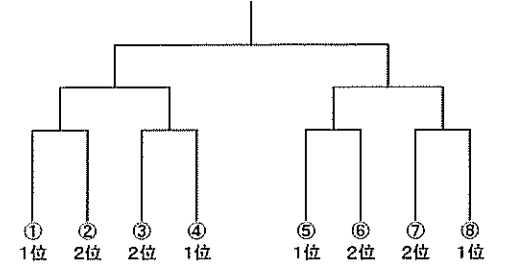

女子 団体戦 予選ブロック 決勝トーナメント

Aブロック	Bブロック	Cブロック	Dブロック
御野場	城南	城 東	秋田東
将軍野	土 崎	秋田南	秋田西
外旭川	泉	桜	飯島

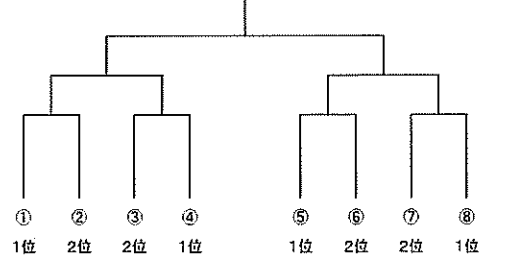

剣道

会場:県立武道館大道場
会期:4月18日(土)~19日(日)

男子団体予選リーグ

A	B	C	D
城南 秋田西 山王	秋田東 秋田南 泉	秋田北 飯 島 城 東 勝 平	御野場 桜 秋大附 土 崎

女子団体予選リーグ

A	B
秋田北 飯 島 勝 平 城南 秋大附	泉 城 東 山王 桜 土 崎